

東洋22号 (クレーン付台船40t吊) S=1:200

平面図

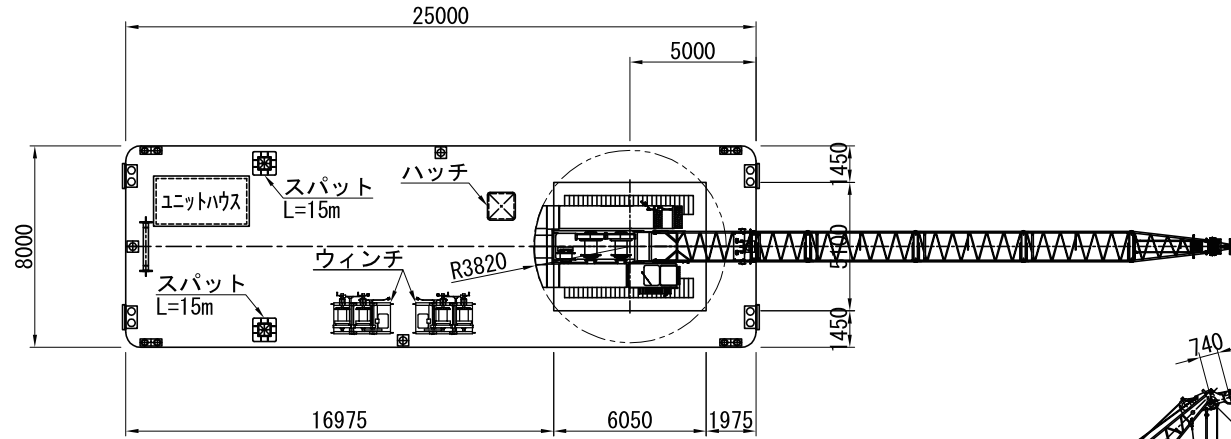

断面図

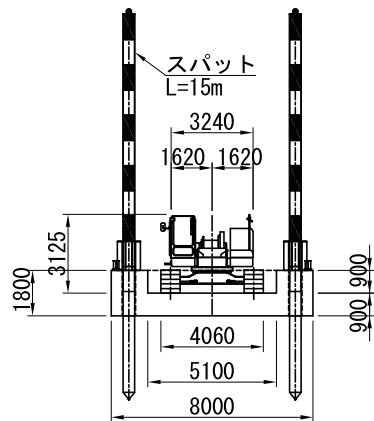

側面図

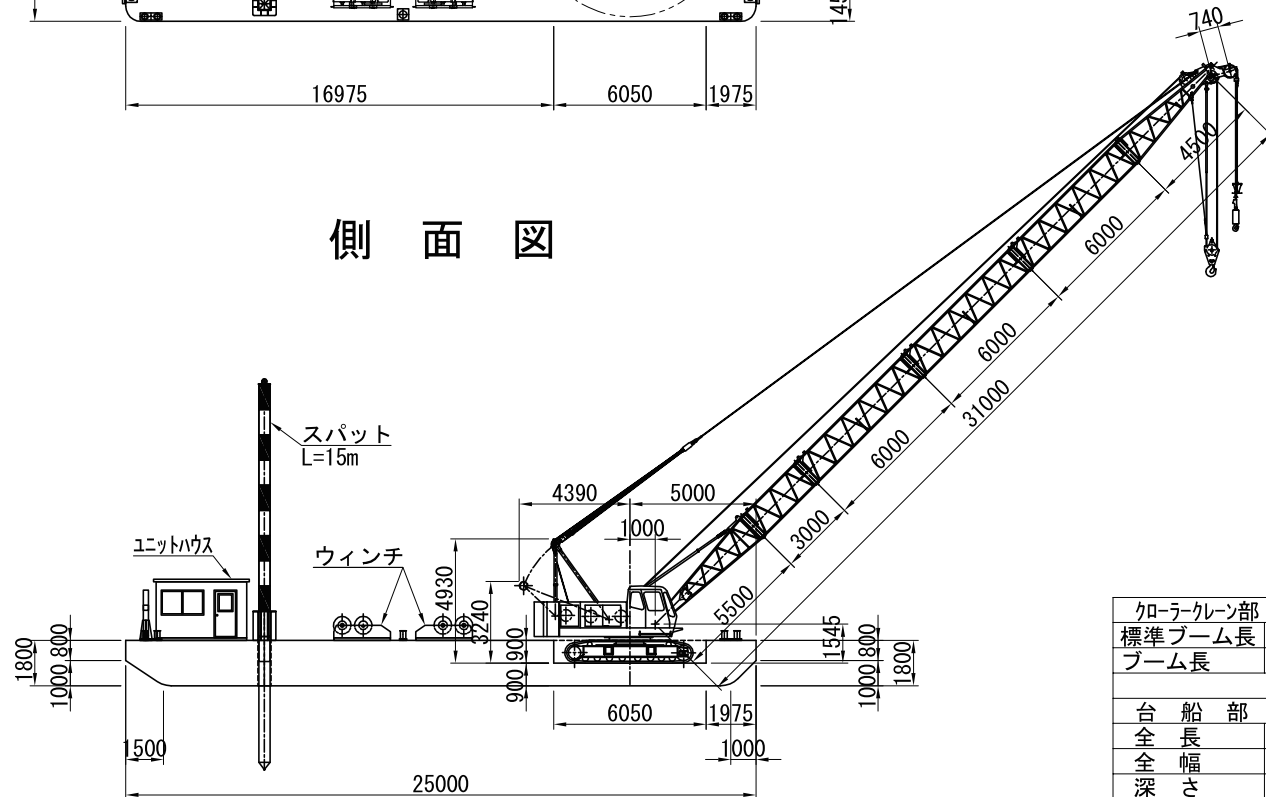

クレーン部	
標準ブーム長	31.0m
ブーム長	10.0~31.0m
台船部	
全長	25.0m
全幅	8.0m
深さ	1.8m