

東洋12号 (クレーン付台船50t吊) S=1:200

平面図

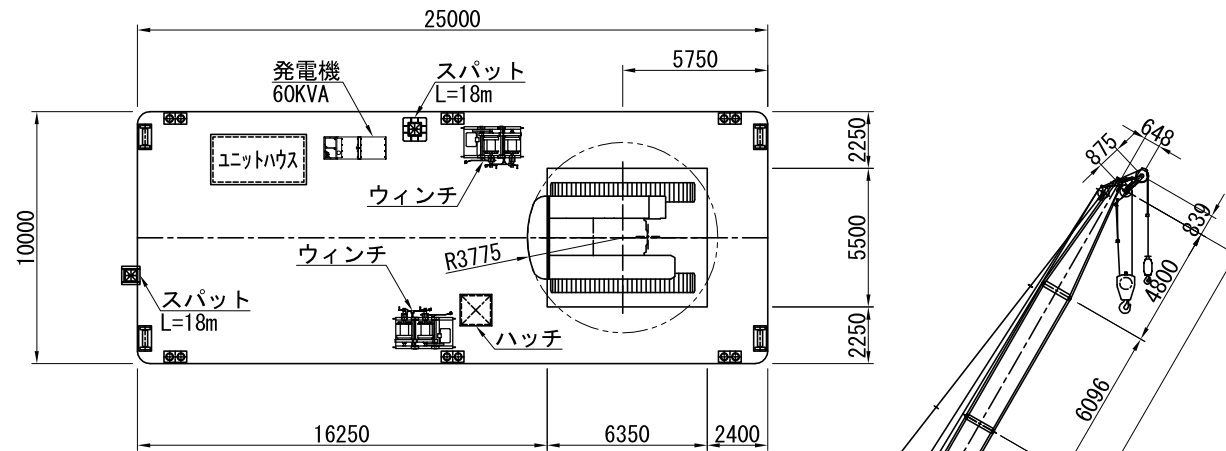

断面図

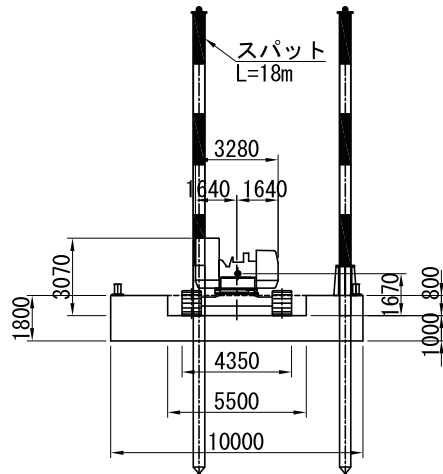

側面図

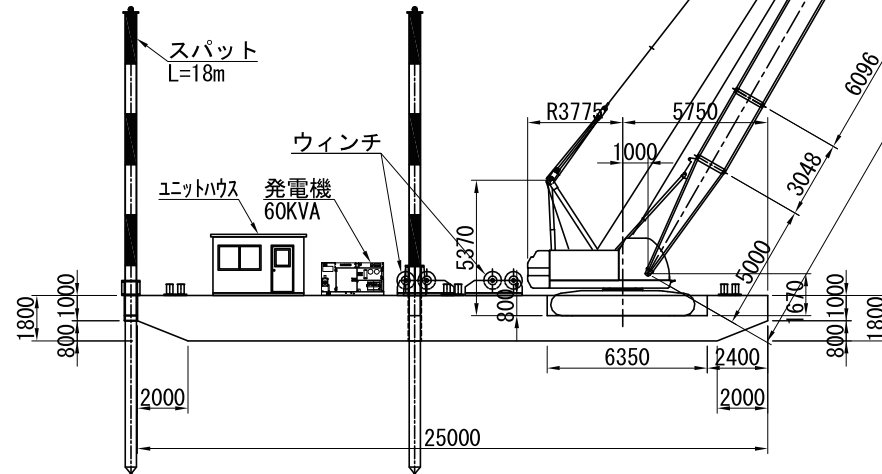

クレーン部	
標準ブーム長	37.2m
ブーム長	9.8~37.2m
台船部	
全長	25.0m
全幅	10.0m
深さ	1.8m